

# BIO DIGESTOR TOR

Solución al  
saneamiento  
para zonas  
que no cuentan  
con alcantarillado.



\*Diseñado bajo Norma Peruana IS 020- Tanque Séptico

**eternit**   
CONSTRUIMOS CONFIANZA

an **etex** company



# ¿QUÉ ES BIO DIGES TOR?

El Biodigestor Eternit, es la solución para zonas donde no se encuentra red pública de desagüe o drenaje. Reemplaza de manera eficiente los pozos sépticos. Es autolimpiable, lo que ahorra costos de mantenimiento. Funciona de forma segura y es muy económico. Además, no requiere de bombas ni medios mecánicos para la extracción de lodos.

El Biodigestor Eternit, funciona mediante un tratamiento primario de aguas residuales domésticas, conduce los líquidos hacia un pozo de percolación o zanja de infiltración para su disposición en el subsuelo, mientras que los sólidos son almacenados en su interior, siendo consumidos por bacterias anaerobias, reduciéndolos a un lodo de color oscuro que es eliminado cada 12 a 18 meses con la apertura de una válvula; este lodo una vez seco sirve como mejorador de suelos.



## ▶ USOS Y APLICACIONES



HOTELES  
O ALBERGUES



CASA  
DE PLAYA



CASA  
DE CAMPO



COLEGIOS



VIVIENDAS EN  
ZONAS RURALES  
Y PERIURBANAS



ZONAS  
EMERGENTES



CAMPAMENTOS  
MINEROS



RESTAURANTES

## ▶ VENTAJAS



PROCESO MÁS  
ECONÓMICO QUE LOS  
MÉTODOS  
TRADICIONALES COMO  
POZOS SÉPTICOS.



CUIDA TU SALUD Y EL  
MEDIO AMBIENTE.



GARANTÍA  
DE 10 AÑOS.



ALTA REDUCCIÓN DE  
CONTAMINACIÓN  
AMBIENTAL



AUTOLIMPIABLE:  
TAN SÓLO CON LA  
APERTURA DE UNA  
VÁLVULA CADA 12 A 18  
MESES SE ELIMINA EL  
LODO TRATADO.



ALTA CAPACIDAD DE  
REMOCIÓN DE CARGA  
ORGÁNICA DE LAS  
AGUAS RESIDUALES.



LIVIANO Y DE FÁCIL  
INSTALACIÓN Y  
OPERACIÓN.

## ► FUNCIONAMIENTO

El Biodigestor realiza el tratamiento de las aguas residuales (desagüe) separando los sólidos de los líquidos para eliminarlos debidamente degradados, y posteriormente por infiltración.

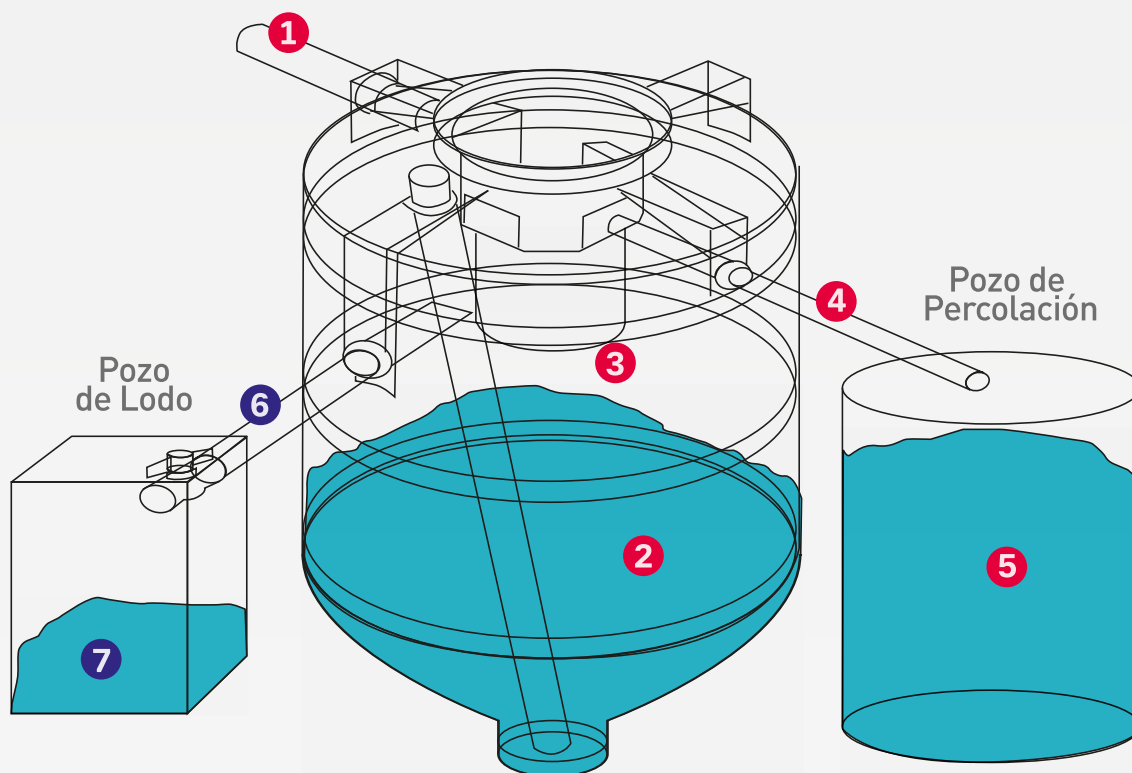

1 INGRESO DEL DESAGÜE

2 SÓLIDOS QUEDAN EN EL FONDO

3 ZONA DE TRATAMIENTO

4 SALIDA DE AGUA TRATADA

5 INFILTRACIÓN DE AGUA TRATADA

► LIMPIEZA Y MANTENIMIENTO

6 SALIDA DE LODO TRATADO

7 INFILTRACIÓN DE LODO TRATADO

## ► ESPECIFICACIONES TÉCNICAS

### BIODIGESTOR AUTOLIMPIABLE ETERNIT

	600 Litros	700 Litros	1600 Litros	5000 Litros
Capacidad	600 Litros	700 Litros	1600 Litros	5000 Litros
Altura máxima	149 cm	154 cm	196 cm	235 cm
Diámetro máximo	90 cm	90 cm	121 cm	203 cm
Capacidad solo aguas negras domiciliarias	6 personas	6 personas	10 personas	49 personas

## ▶ ESQUEMA DE INSTALACIÓN

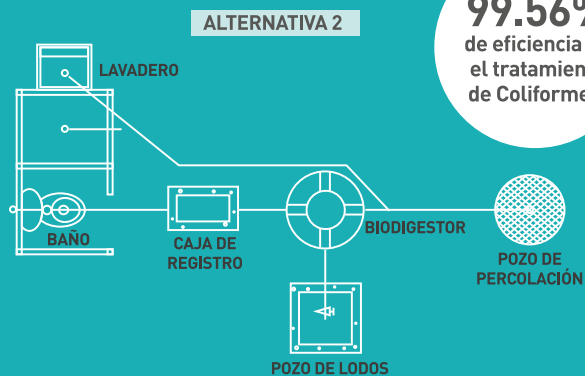
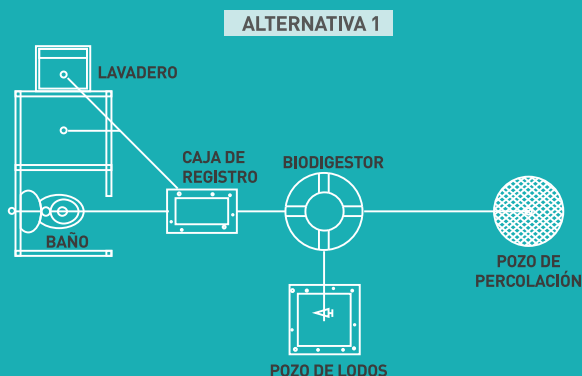

**99.56%**  
de eficiencia en  
el tratamiento  
de Coliformes.

DESCRIPCIÓN DE LOS SERVICIOS CONECTADOS	700 Litros	1600 Litros	5000 Litros
Alternativa 1	3 personas	7 personas	34 personas
Alternativa 2	6 personas	10 personas	49 personas

## ▶ CONTENIDO DEL PRODUCTO

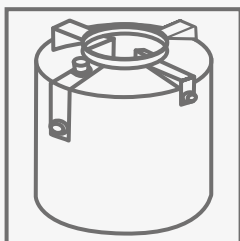

**BIODIGESTOR**  
(armado de fábrica)

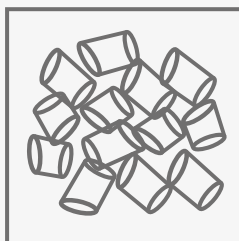

**MATERIAL  
FILTRANTE**

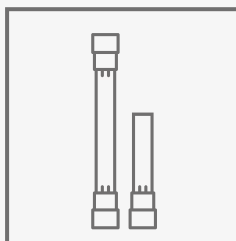

**NIPLES**

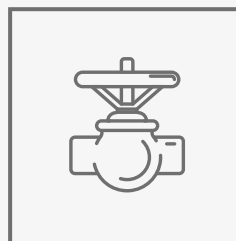

**VÁLVULA**



**MANUAL**

## ▶ OPERACIÓN Y MANTENI- MIENTO

- El Biodigestor está diseñado para tratar aguas grises y/o residuales que provienen por los aparatos sanitarios y las tuberías de desagüe.
- Se debe evitar eliminar papeles, pañales, restos de comida, basura u otros sólidos por la tubería de desagüe.
- No se deben utilizar insumos químicos para la limpieza de los aparatos sanitarios, como ácido muriático u otros similares.
- El lodo tratado se eliminará en promedio cada 12 a 18 meses por medio de la apertura de la válvula en el pozo de lodos, teniendo especial cuidado en no tomar contacto directo con dicho lodo.
- Una vez expulsado el lodo, este se aloja en el pozo de lodo y posteriormente puede ser utilizado como abono.

## ▶ NORMAS

- Norma Técnica IS-020 de Tanque Séptico.
- Guía Simplificada para la Identificación, Formulación y Evaluación Social de Proyectos Saneamiento Básico en el Ámbito Rural del MEF.
- RM-184-2012-VIVIENDA que aprueba la "Guía de opciones técnicas para abastecimiento de agua y saneamiento para centros poblados del ámbito rural".



# ▶ INSTALACIÓN



EXCAVACIÓN

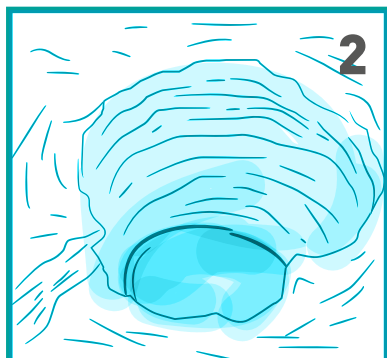

SOLADO DE PISO\*

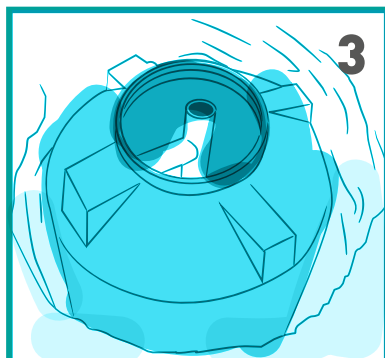

COLOCACIÓN DEL BIODIGESTOR

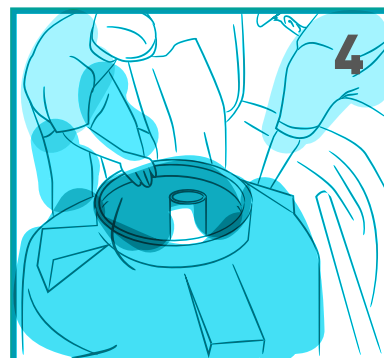

NIVELACIÓN DEL BIODIGESTOR

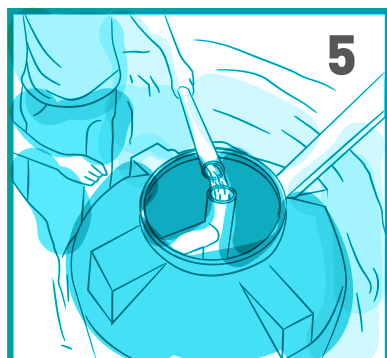

ESTABILIZACIÓN Y LLENADO DE AGUA

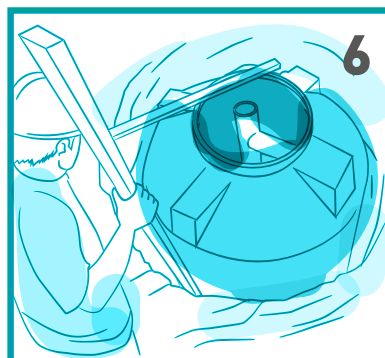

COMPACTACIÓN

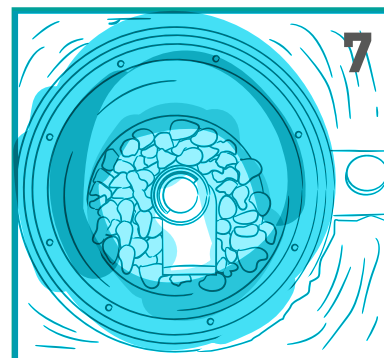

COLOCACIÓN DE BOTELLAS PET O MATERIAL FILTRANTE

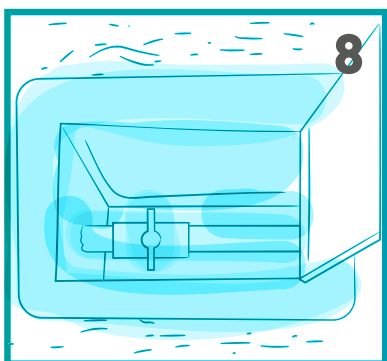

CONSTRUCCIÓN DE POZO DE LODO

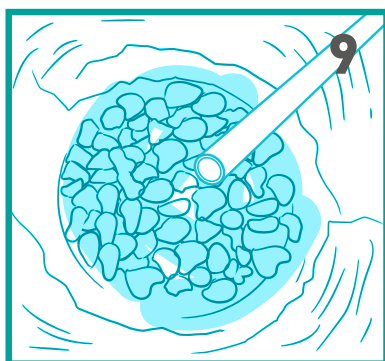

CONSTRUCCIÓN DE POZO DE PERCOLACIÓN

## Nota:

Debe realizarse un estudio de subsuelo que incluirá: tipo, nivel freático y capacidad de infiltración del subsuelo.

\*Para Biodigestores de 600 L y 700 L se debe colocar una base de concreto simple y para los Biodigestores de 1,600 L y 5,000 L se debe colocar una base de concreto reforzada. Ver la normativa ISO20 Art. 9.